

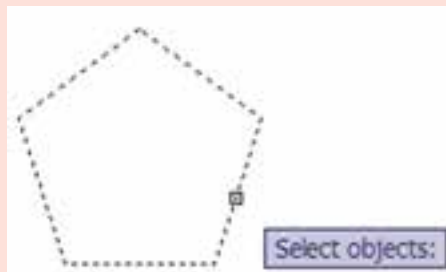

- انجام دستورات ویرایشی نظیر حذف، کپی، جابه‌جایی و دوران با انتخاب موضوعات همراه است به این ترتیب که ابتدا موضوعات انتخاب شده، سپس موضوعات انتخاب شده ویرایش می‌شوند.
- انتخاب موضوعات به صورت تکی و گروهی صورت می‌گیرد. برای انتخاب تکی باید روی موضوعات تک به تک کلیک کنید و برای انتخاب گروهی باید در محلی از ناحیه ترسیم که موضوعی وجود ندارد کلیک کرده و با نگه داشتن دکمه ماوس آن را جابه‌جا کنید تا موضوعات در پنجره انتخاب قرار گیرند با رها کردن دکمه ماوس انتخاب صورت می‌گیرد. البته حرکت ماوس از سمت چپ یا راست موضوعات برای شروع انتخاب نتیجه متفاوتی دارد. بررسی این موضوع را به شما واگذار می‌کنیم.
- خارج کردن موضوعات انتخاب شده از حالت انتخاب، مانند انتخاب موضوعات می‌باشد با این تفاوت که در هنگام کلیک کردن روی موضوعات باید کلید Shift را پایین نگه دارید.
- اگر در هنگام اجرای فرمان Erase موضوع یا موضوعات را به اشتباه حذف نمودید نگران نباشید چون با فرمان Undo می‌توانید به حالت یا حالات قبلی باز گردید.
- برای انتخاب همه اضلاع مستطیل یا چندضلعی منتظمی که با دستور Rectangle یا Polygon رسم شده باشد، کافی است روی یکی از اضلاع‌شان کلیک کنید تا کل شکل انتخاب شود. در صورتی نیاز به انتخاب تنها یک ضلع از شکل (پاره خط) دارید. باید با استفاده از دستور Explode اجزای شکل را از یکدیگر منفک کنید. لازم به توضیح است که این دستور در ظاهر شکل تغییری ایجاد نمی‌کند، فقط مانند حالتی است که اضلاع شکل با پاره خط یا کمان و... ایجاد شده باشد. شکل زیر نتیجه عمل انتخاب یک ضلع را در دو حالت قبل و بعد از انجام دستور Explode را نشان می‌دهد.

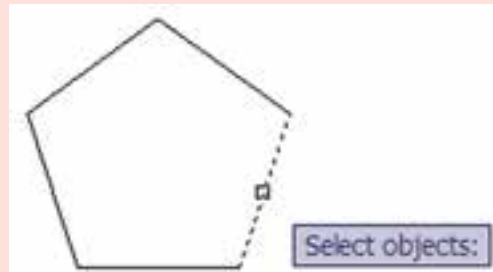

بعد از دستور Explode



قبل از دستور Explode

- برای تفکیک اجزای یک شکل یک پارچه به روش زیر عمل نمایید :
- دستور Explode را با کلیک کردن روی دکمه  از نوار ابزار Modify یا منوی Modify اجرا نمایید.
 - موضوعات را انتخاب نمایید.
 - کلید \leftarrow را فشار دهید.

۲-۱۵-۱۲- دستور انتقال موضوعات (Move): برای انتقال موضوعات از محلی که در آن قرار دارد، به روش زیر

عمل نمایید:

۱- به یکی از روش‌های زیر دستور Move را اجرا نمایید:

● روی دکمه  از نوار ابزار Modify کلیک کنید.

● گزینه Move را از منوی Modify انتخاب نمایید.

● m را در خط فرمان تایپ کرده و کلید \leftarrow فشار دهید.

۲- موضوعات را انتخاب نموده و کلید \leftarrow را فشار دهید.

Command: m \leftarrow

Select objects: **انتخاب موضوعات** \leftarrow

۳- یک نقطه را به عنوان مبنا تعیین نمایید (به کمک ابزار OSnap روی یک نقطه کلیک کنید یا مختصات نقطه را وارد

نمایید).

Specify base point or [Displacement] < Displacement > : **مختصات نقطه مبنا** \leftarrow

۴- نقطه مقصد را تعیین نمایید تا موضوعات بر اساس نقطه مبنا به این نقطه منتقل شود.

Specify second point or < use first point as displacement > : **مختصات نقطه مقصد** \leftarrow

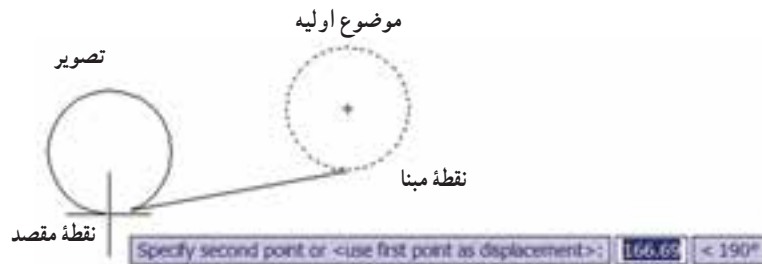

تمرین

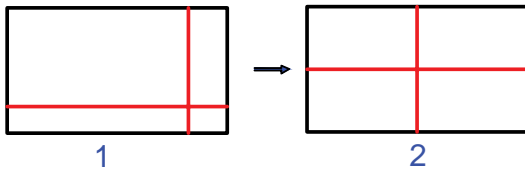

ابتدا حالت ۱ شکل مقابل را رسم نموده سپس مطابق با حالت ۲، با استفاده از دستور Move و به کمک Osnaps قرمز را به نقاط وسط طول و عرض مستطیل انتقال دهید.

۳-۱۵-۱۲- دستور تکثیر موضوعات (Copy): به جای رسم تمام شکل‌های شبیه به هم در یک نقشه، می‌توان یک

نمونه از شکل‌ها را ترسیم نمود و بقیه را براساس آن تکثیر کرد. برای تکثیر موضوعات به روش زیر عمل نمایید:

۱- به یکی از روش‌های زیر دستور Copy را اجرا نمایید:

● روی دکمه  از نوار ابزار Modify کلیک کنید.

● گزینه Copy را از منوی Modify انتخاب نمایید.

● co را در خط فرمان تایپ کرده و سپس کلید \leftarrow را فشار دهید.

Command: co \leftarrow

۲- موضوعاتی را که قرار است کپی نمایید انتخاب نموده و کلید \leftarrow را فشار دهید.

Select objects: **انتخاب موضوعات** \leftarrow

۳- یک نقطه را به عنوان مبنا تعیین نمایید (به کمک ابزار OSnap روی یک نقطه کلیک کنید یا مختصات نقطه را وارد نمایید).

Specify base point or [Displacement/mOde] <Displacement>: **مختصات نقطه مبنا** \leftarrow

۴- مختصات نقطه مقصد را نسبت به نقطه مبنا وارد نمایید یا در مکانی که می خواهید موضوع انتخاب شده قرار گیرد، کلیک کنید.

Specify second point or <use first point as displacement>: **مختصات نقطه مقصد** \leftarrow

۵- دستور Copy آماده دریافت محلی است برای تکثیر دیگری از همین موضوع، این عمل را می توانید برای تعداد نامحدودی انجام دهید برای خارج شدن از این دستور کلید \leftarrow یا Esc را فشار دهید.

Specify second point or [Exit/Undo] <Exit>: \leftarrow

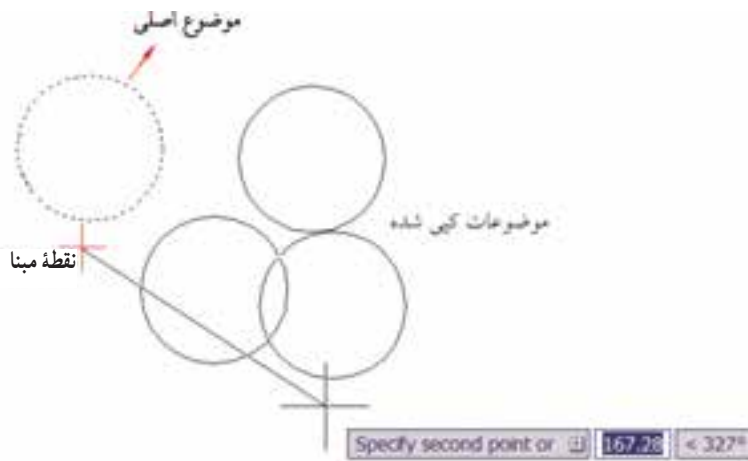

تمرین

شش ضلعی وسطی را ترسیم نموده و سپس به کمک دستور Copy شکل مقابل را تکمیل نمایید.

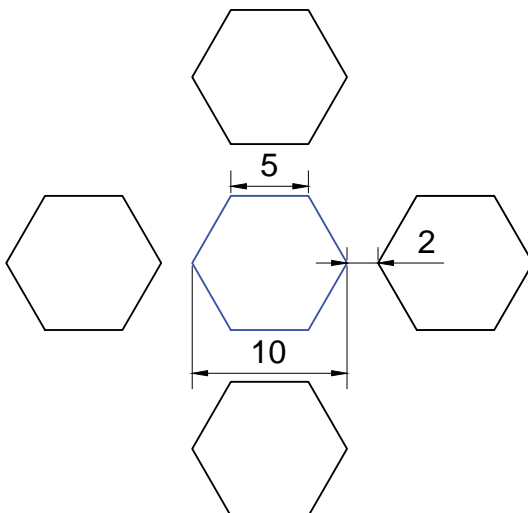

۴-۱۵-۱۲- دستور دوران موضوعات Rotate: برای دوران موضوعات، حول یک نقطه و تحت زاویه مشخص

به روش زیر عمل نمایید:

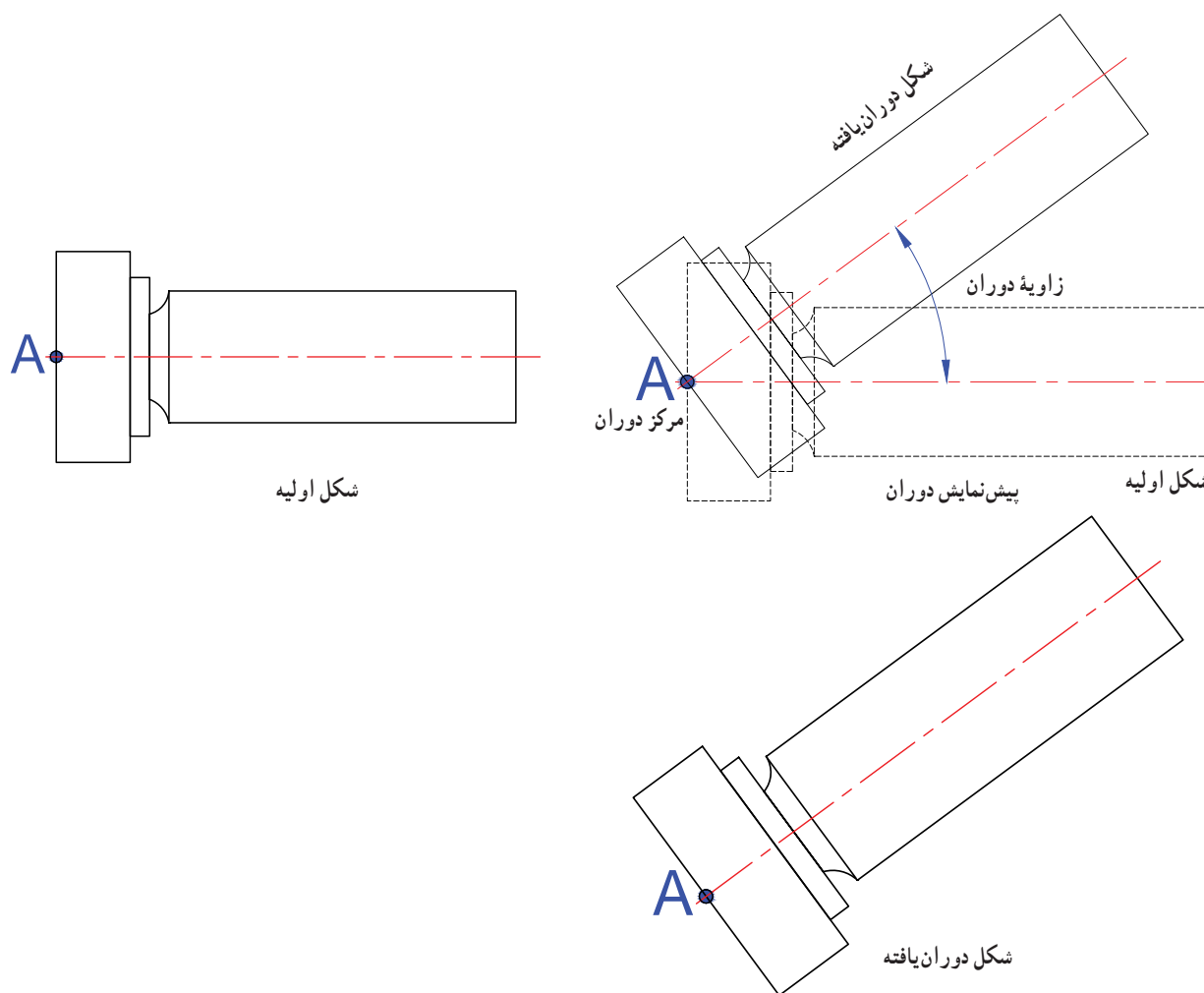

۱- به یکی از روش‌های زیر دستور Rotate را اجرا نمایید:

● روی دکمه  از نوار ابزار Modify کلیک کنید.

● گزینه Rotate را از منوی Modify انتخاب نمایید.

● RO را در خط فرمان تایپ کرده و کلید \leftarrow را فشار دهید.

Command: RO \leftarrow

۲- موضوعاتی را که قرار است دوران دهید انتخاب نموده و کلید \leftarrow را فشار دهید.

Select objects: انتخاب موضوعات \leftarrow

۳- یک نقطه را به عنوان مرکز دوران تعیین نمایید (به کمک ابزار OSnap روی یک نقطه کلیک کنید یا مختصات نقطه را

وارد نموده و کلید \leftarrow را فشار دهید).

Specify base point: مختصات نقطه مرکز دوران \leftarrow

۴- زاویه دوران را وارد نموده و \angle را فشار دهید (زاویه دوران زاویه ای است که موضوع حول آن دوران می کند و جهت مثبت آن در خلاف حرکت عقربه های ساعت است).

\angle زاویه دوران: <0> [Copy/Reference] Specify rotation angle or

نکته

گزینه Copy در پیغام بالا برای حالتی بکار می رود که قصد داشته باشید بعد از دوران موضوع، شکل اولیه آن نیز باقی بماند.

تمرین

مطابق شکل زیر ابتدا نمای ۱ را ترسیم کرده سپس با استفاده از دستور Rotate صفحه P را دوران داده و نمای ۲ را ایجاد کنید.

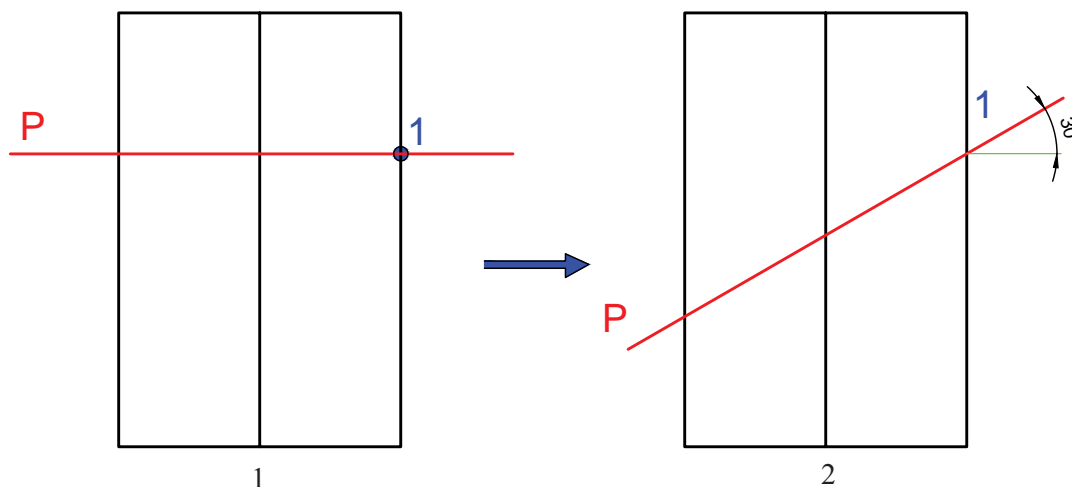

۵-۱۲-۱۵-۵ دستور رسم تقارن موضوعات (Mirror): برای رسم قرینه موضوعات نسبت به یک خط از این دستور استفاده می شود. شکل زیر مراحل ترسیم تقارن قسمت ترسیم شده شکل را نسبت به خط تقارن قرمز رنگ نشان می دهد.

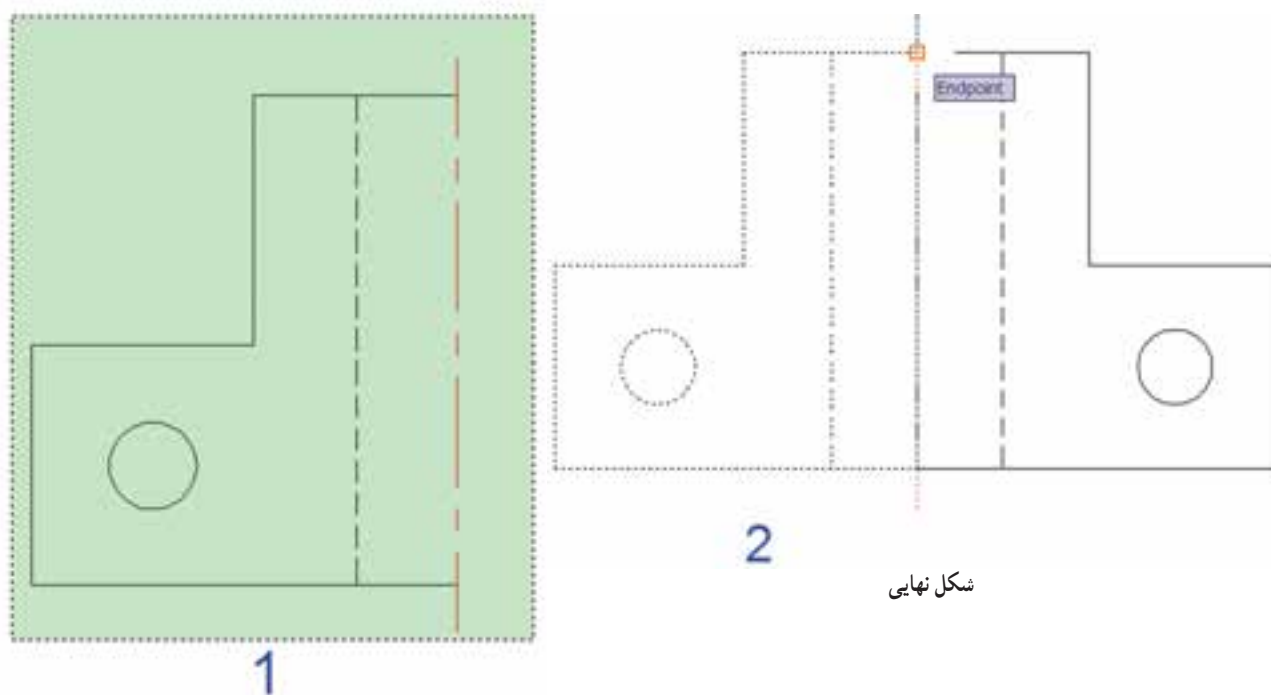

1 انتخاب قسمت اول

شکل نهایی

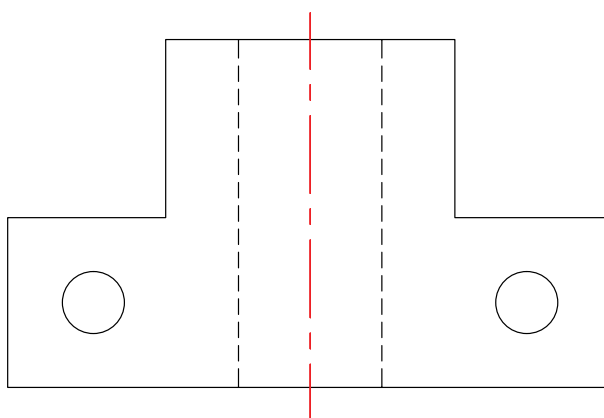

3

تعیین نقاط ابتدا و انتهای خط تقارن

برای ترسیم قرینه موضوعات نسبت به یک خط مطابق روش زیر عمل نمایید :

۱- به یکی از روش‌های زیر دستور Mirror را اجرا نمایید :

● روی دکمه  از نوار ابزار Modify کلیک کنید.

● گزینه Mirror را از منوی Modify انتخاب نمایید.

● MI را در خط فرمان تایپ کرده و کلید \leftarrow را فشار دهید.

Command: MI \leftarrow

۲- پس از اجرای دستور، نشانگر ماوس در حالت انتخاب موضوع قرار می‌گیرد. موضوعاتی را که قرار است تقارن آن‌ها رسم

شود انتخاب نموده و کلید \leftarrow را فشار دهید.

Select objects: انتخاب موضوعات

۳- مختصات نقطه اول از خط تقارن را وارد کنید.

Specify first point of mirror line: مختصات نقطه اول از خط تقارن

۴- مختصات نقطه دوم از خط تقارن را وارد کنید.

Specify second point of mirror line: مختصات نقطه دوم از خط تقارن

۵- در مقابل پیغام ظاهر شده، اگر قصد حذف موضوع اولی را ندارید کلید \leftarrow را فشار دهید تا قرینه شکل رسم شود، در صورتی که می‌خواهید شکل اولی حذف شود Y (Yes) را تایپ کرده و کلید \leftarrow را فشار دهید.

Erase source objects? [Yes/No] <N>:

تمرین

به ترتیب مراحل زیر، شکل مرحله ۴ را ترسیم نمایید.

1

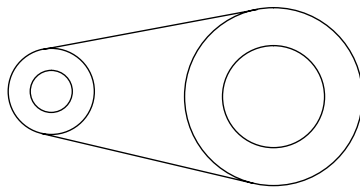

ترسیم قسمت اول

2

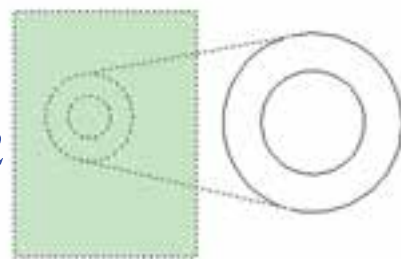

اجرای دستور Mirror و انتخاب موضوعات

3

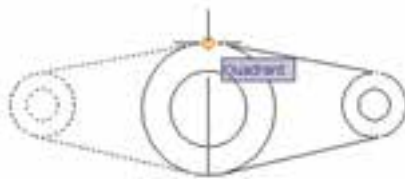

تعیین Quadrant دایره به عنوان نقاط خط تقارن

4

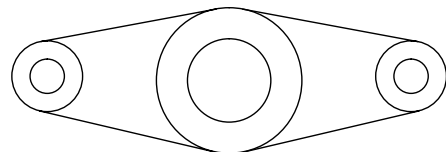

شکل نهایی

۶-۱۵-۱۲- دستور رسم تصویر موازی (Offset): از این دستور برای رسم تصویر موازی یک موضوع در جهت و

فاصله مشخص استفاده می‌شود. در شکل صفحه بعد دستور Offset چند بار روی خط، دایره، و کمان اعمال شده است.

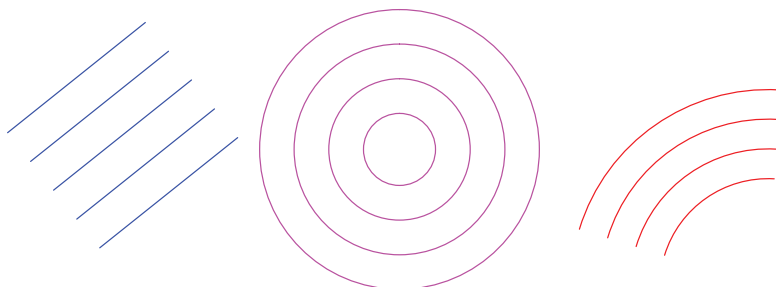

برای ترسیم یک موضوع مطابق روش زیر عمل نمایید :

۱- به یکی از روش‌های زیر دستور Offset را اجرا نمایید :

● روی دکمه  از نوار ابزار Modify کلیک کنید.

● گزینه Offset را از منوی Modify انتخاب نمایید.

● O را در خط فرمان تایپ کرده و کلید \leftarrow را فشار دهید.

Command: O \leftarrow

۲- اندازه فاصله Offset با موضوع اولیه را وارد کرده و سپس کلید \leftarrow فشار دهید، یا روی دو نقطه از ناحیه ترسیم که فاصله

بین آن‌ها معادل اندازه Offset است کلیک نمایید.

Current settings: Erase source No Layer Source OFFSETGAPTYPE 0

Specify offset distance or [Through/Erase/Layer] <Through>: **اندازه فاصله Offset**

۳- نشانگر ماوس در حالت انتخاب موضوع قرار می‌گیرد، موضوع را انتخاب کنید.

Select object to offset or [Exit/Undo] <Exit>: **انتخاب موضوع**

۴- در آن سمتی از شکل که قصد دارید Offset موضوع رسم شود، کلیک کنید تا Offset انجام شود.

Specify point on side to offset or [Exit/Multiple/Undo] <Exit>: **کلیک در سمت مورد نظر موضوع اولیه**

۵- مرحله ۳ و ۴ را برای سایر موضوعاتی که فاصله Offset آنها به اندازه تعیین شده در این دستور است می‌توانید تکرار

نمایید.

Select object to offset or [Exit/Undo] <Exit>:

۶- برای خروج از دستور، کلید \leftarrow یا Esc را فشار دهید.

۷-۱۵-۱۲- دستور برش دادن موضوعات (Trim): در ترسیم نقشه‌های فنی، مواردی پیش می‌آید که نیاز است

قسمتی از موضوعاتی که قبلاً ترسیم شده است را با توجه به موضوعات دیگر برش دهید. به‌عنوان مثال در شکل (۲۲-۱۲) نمای

روبه‌روی استوانه به کمک دستور Trim توسط صفحه P برش خورده است. برای برش موضوعات با استفاده از دستور Trim

به روش زیر عمل کنید :

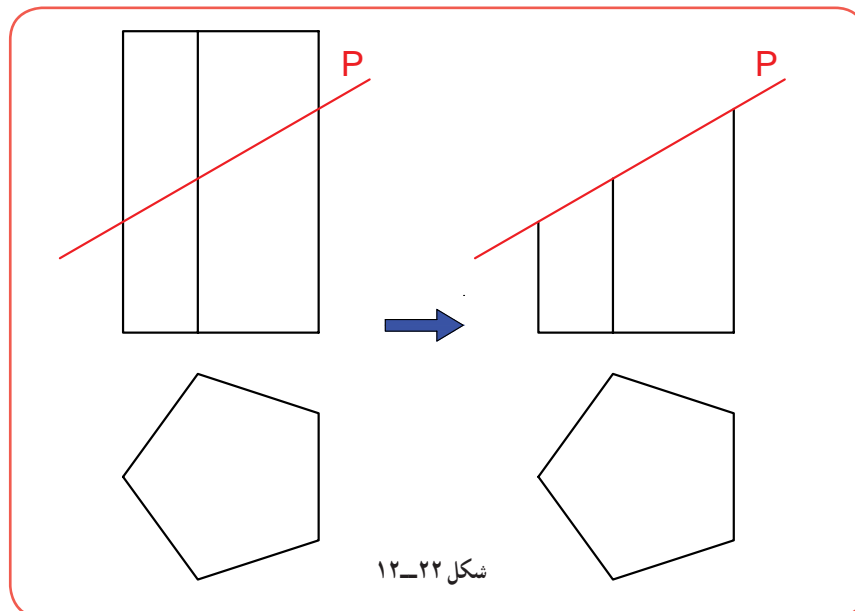

۱- برای اجرای دستور Trim ابتدا باید به یکی از شیوه‌های زیر عمل نمایید :

● روی دکمه  از نوار ابزار Modify کلیک کنید.

● روی گزینه Trim از منوی Modify کلیک کنید.

● Trim را در خط فرمان تایپ کرده و سپس کلید \rightarrow را فشار دهید. Command: Trim

۲- در این مرحله دو حالت وجود دارد، یا لبه‌های برش را انتخاب کنید یا مجموعه‌ای از اشیایی که قرار است Trim روی آنها

انجام شود، انتخاب نموده و سپس \rightarrow را فشار دهید. در شکل (۱۲-۲۲)، لبه برش است.

Select cutting edges...

\rightarrow انتخاب مجموعه‌ای که باید برش بخورد یا انتخاب لبه‌های برش : Select objects or <select all>

۳- روی آن قسمت از موضوع که قرار است برش بخورد کلیک کنید تا همان محدوده بریده شود. این مرحله را می‌توانید آن

قدر تکرار کنید تا شکل کامل شود.

۴- برای خروج از دستور، کلید Esc را فشار دهید.

مثال

در شکل (الف) با استفاده از دستور Trim قسمت‌هایی از پاره خط‌ها و دایره را برش می‌دهیم.

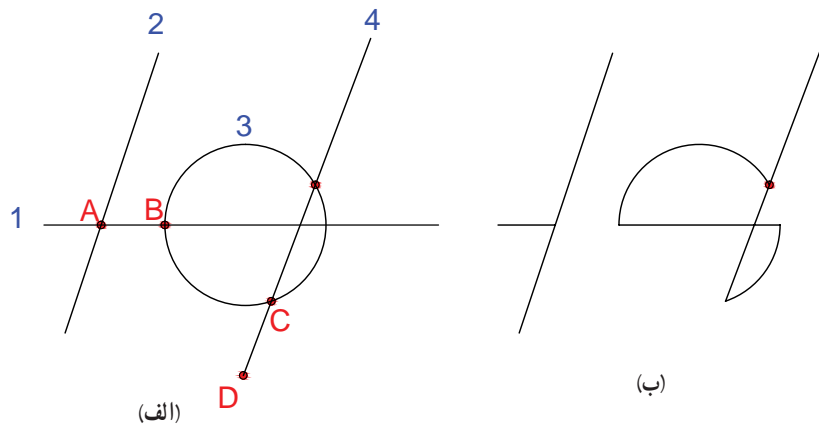

شکل ۱۲-۲۳

برای ایجاد شکل (۱۲-۲۳-ب) به روش زیر عمل می‌کنیم :

۱- دستور Trim را اجرا می‌کنیم.

۲- تمام شکل را انتخاب می‌کنیم و کلید \rightarrow را فشار می‌دهیم.

۳- روی یک نقطه از پاره خط AB کلیک می‌کنیم تا AB حذف شد.

۴- روی یک نقطه از پاره خط CD کلیک کنیم تا CD حذف شد.

۵- سایر قسمت‌ها را به همین روش برش می‌زنیم.

۶- اگر در حین اجرای دستور با اشتباهی مواجه شدیم با دستور Undo یا فشار دادن کلیدهای Ctrl Z به

حالت قبل باز می‌گردیم.

۷- با فشار دادن کلید Esc از این دستور خارج می‌شویم.

مثال

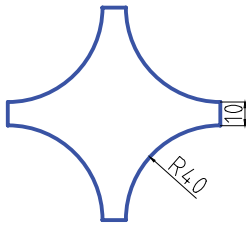

شکل روبه‌رو را به کمک دستور Trim ترسیم می‌نماییم:

- ۱- ابتدا مربعی به ضلع 90° میلی‌متر ترسیم می‌نماییم و سپس دایره‌ای به شعاع 40° میلی‌متر و به مرکز یکی از گوشه‌های مربع رسم می‌کنیم.
- ۲- به کمک دستور Copy دایره ترسیم شده را روی سه گوشه دیگر مربع ایجاد می‌نماییم.

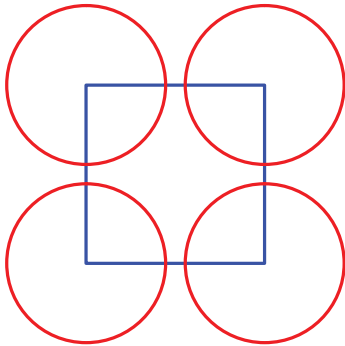

- ۳- دستور Trim را اجرا می‌نماییم.
- ۴- تمامی موضوعات را انتخاب می‌نماییم (کلیدهای Ctrl , A را همزمان نگه می‌داریم) و دکمه Enter را فشار دهید.
- ۵- روی قسمت‌هایی از کمان دایره که قرار است حذف شود کلیک می‌کنیم تا آن قسمت‌ها حذف شود.
- ۶- کلید Enter را فشار می‌دهیم تا فرمان Trim پایان یابد.

تمرین

برای ایجاد حالت چهارم شکل زیر طبق مراحل زیر عمل کنید:

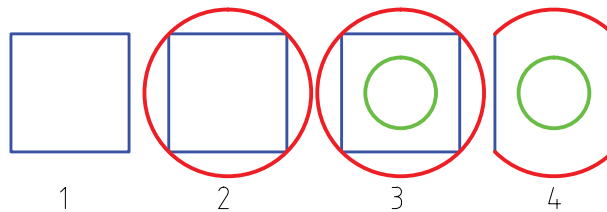

- ۱- مربعی به ضلع 50° میلی‌متر رسم کنید.
- ۲- دایره‌ای به آن محیط کنید.
- ۳- دایره‌ای به شعاع 15° میلی‌متر، به مرکز دایره بزرگ تر رسم نمایید.
- ۴- با استفاده از دستور Trim، قسمت‌های اضافه را برش دهید.

۸-۱۵-۱۲- دستور امتداد دادن موضوعات (EXTEND): در شکل زیر، پاره‌خط‌های ۱، ۲ و کمان ۳ با استفاده

از دستور Extend به دو پاره‌خط قرمز امتداد داده شدند. برای امتداد موضوعات رسم شده تا لبه‌های مشخص، به صورت زیر عمل نمایید:

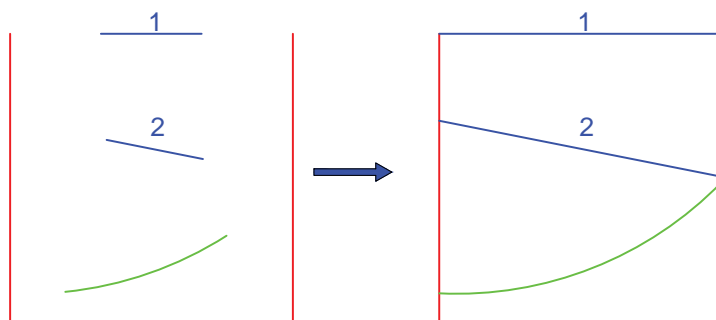

۱- با یکی از روش‌های زیر دستور Extend را اجرا نمایید:

● روی دکمه از نوار ابزار Modify کلیک کنید.

● گزینه Extend را از منوی Modify انتخاب نمایید.

Command: EX ↵

● EX را در خط فرمان تایپ کرده و کلید ↵ را فشار دهید.

۲- در این مرحله لبه‌هایی را که قرار است موضوعات به آن‌ها امتداد پیدا کند انتخاب کرده و کلید ↵ را فشار دهید.

۳- روی تک تک موضوعات کلیک کنید تا به لبه‌ها بچسبند.

۴- برای خروج از دستور، کلید Esc را فشار دهید.

تمرین

مراحل زیر را برای رسم شکل زیر طی نمایید:

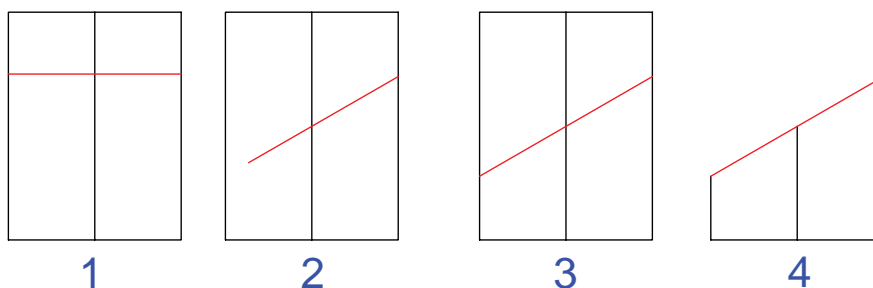

۱- دستور Rectangle - دستور Explode (تفکیک اضلاع) - دستور Offset (عرض بالایی به اندازه ۳۵

میلی‌متر و یکی از طول‌ها به اندازه نصف عرض به سمت داخل)

۲- دستور Rotate

۳- دستور Extend (امتداد پاره‌خط قرمز تا طول)

۴- دستور Trim و Erase

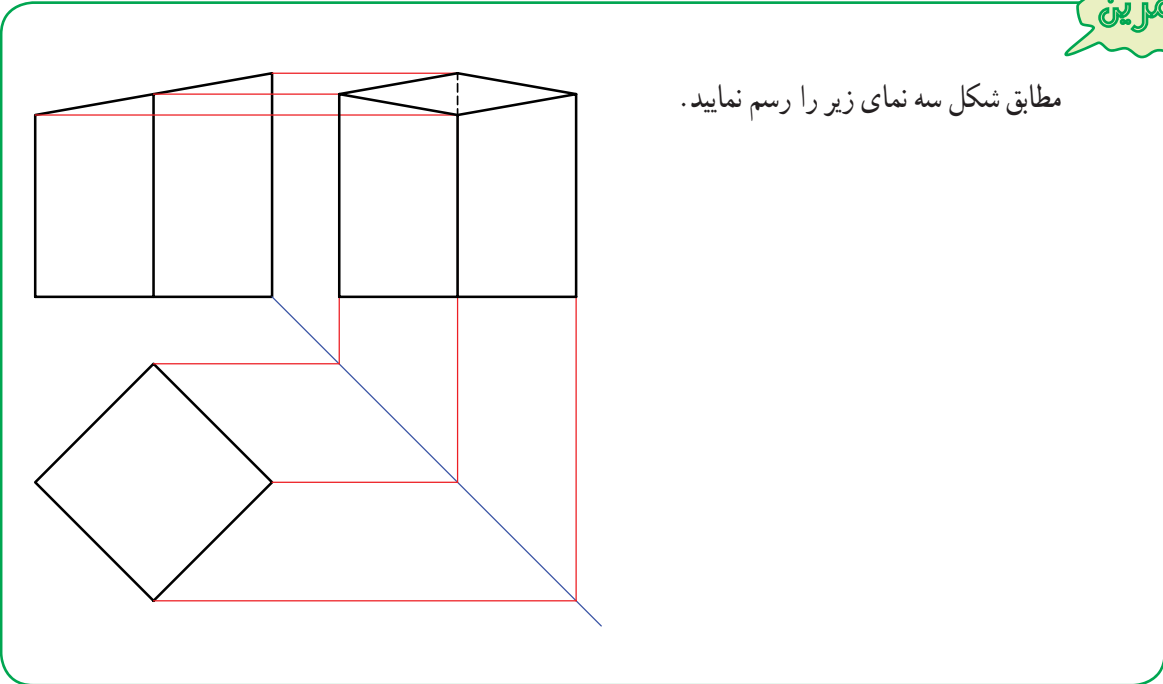

مطابق شکل سه نمای زیر را رسم نمایید.

۹-۱۵-۱۲- دستور پخ زدن گوشه‌ها (CHAMFER): برای پخ زدن محل برخورد دو خط از دستور Chamfer

استفاده می‌شود. برای پخ زدن گوشه‌ها به صورت زیر عمل نمایید:

۱- به یکی از روش‌های زیر دستور Chamfer را اجرا نمایید:

● روی دکمه  از نوار ابزار Modify کلیک کنید.

● گزینه Chamfer را از منوی Modify انتخاب نمایید.

Command: CHA ↵

● CHA را در خط فرمان تایپ کرده و کلید ↵ را فشار دهید.

۲- حرف D مخفف گزینه Distance را تایپ کرده و کلید ↵ را فشار دهید.

مطابق شکل زیر فاصله‌های 1 dist و 2 dist را به ترتیب وارد نمایید (پس از هر مرحله کلید Enter را فشار دهید).

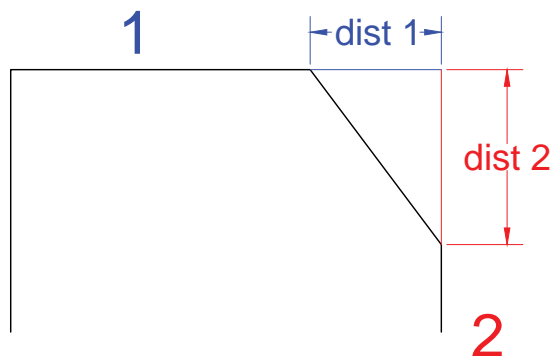

۳- به ترتیب روی خط ۱ و ۲ کلیک کنید تا پخ ایجاد شود.

- سایر گزینه‌های Chamfer را آزمایش کنید.
- با استفاده از دستور Line مستطیلی رسم نموده و سپس به کمک دستور Chamfer گوشه‌های آن را با اندازه‌های متفاوت پخ بزنید.

۱۰-۱۵-۱۲- دستور گرد کردن گوشه‌ها **FILLET**: برای گرد کردن محل برخورد دو خط از دستور Fillet استفاده

می‌شود. برای این منظور به صورت زیر عمل نمایید:

- ۱- به یکی از روش‌های زیر دستور Fillet را اجرا نمایید:
 - روی دکمه  از نوار ابزار Modify کلیک کنید.
 - گزینه Fillet را از منوی Modify انتخاب نمایید.
 - F را در خط فرمان تایپ کرده و کلید Enter را فشار دهید.
- ۲- برای تعیین شعاع کمان حرف R مخفف گزینه Radius را تایپ کرده و کلید Enter را فشار دهید.
- ۳- اندازه شعاع گوشه را وارد کرده و کلید Enter را فشار دهید.

Command: F ↵

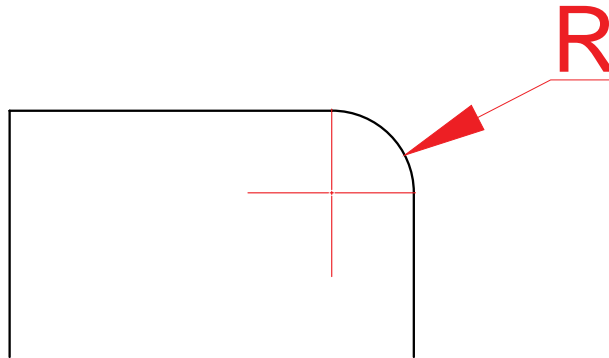

۴- روی دو خط که قرار است گرد شود، کلیک کنید تا گوشه گرد ایجاد شود.

- سایر گزینه‌های Fillet را آزمایش کنید.
- با استفاده از دستور Line مستطیلی رسم نموده و سپس به کمک دستور Fillet گوشه‌های آن را به شعاع دلخواه گرد کنید.

۱۶-۱۲- رسم هاشور (Hatch)

برای هاشور زدن سطوح برش خورده، از این فرمان استفاده می‌شود.

- ۱- به یکی از روش‌های زیر دستور Hatch را اجرا نمایید:

● بر روی دکمه  از نوار ابزار Draw کلیک کنید.

● روی گزینه Hatch از منوی Draw کلیک کنید.

Command: H ↵

● H را در خط فرمان تایپ کرده و سپس کلید ↵ را فشار دهید.

۲- با اجرای این دستور پنجره محاوره‌ای هاشور (Hatch and Gradient) باز می‌شود، در قسمت سمت راست این پنجره

نوع (Type)، الگو (Pattern)، زاویه (Angle) و مقیاس (Scale) هاشور را انتخاب نمایید (شکل ۱۲-۲۴).

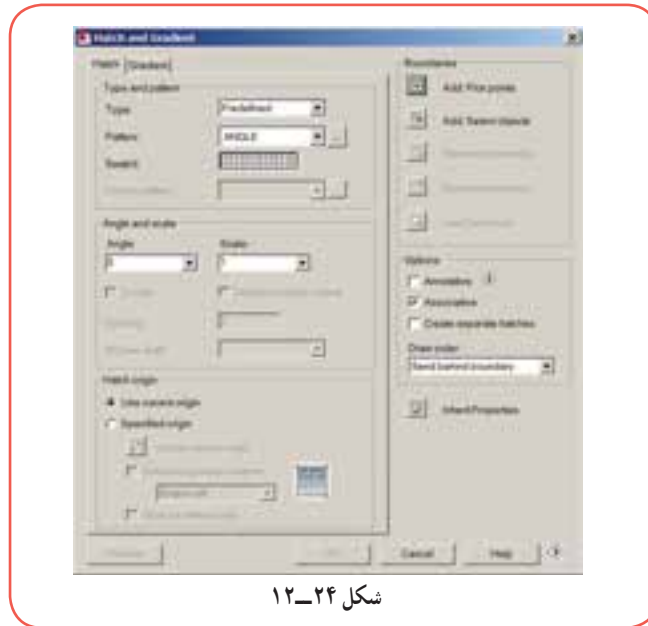

شکل ۱۲-۲۴

۳- با کلیک بر روی  از قسمت Pattern اغلب الگوهای کاربردی هاشور را مشاهده

می‌کنید؛ الگوی مورد نظر خود را انتخاب کرده و دکمه OK را کلیک کنید. شکل زیر الگوهای زبانه ANSI را نشان می‌دهد. گزینه

مشخص شده را انتخاب کرده و بر روی OK کلیک کنید.

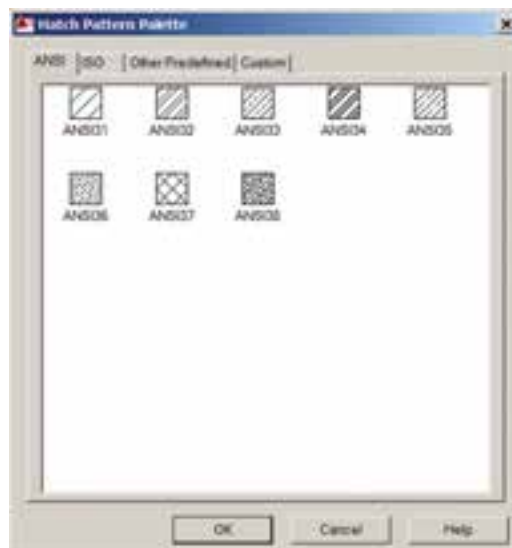

۴- روی گزینه Pick Points کلیک کرده تا امکان انتخاب محدوده هاشور خورده فراهم شود، پنجره Hatch and Gradient برای انتخاب محل هاشور به طور موقت بسته می‌شود. نشانگر موس را در داخل سطوح مورد نظر کلیک کنید تا تمام انتخاب‌ها صورت گیرد. دکمه Enter را فشار دهید تا پنجره Hatch and Gradient مجدداً ظاهر شود.

۵- با کلیک کردن بر روی دکمه OK هاشور اعمال می‌شود.

تمرین

شکل مرحله ۵ را مطابق مراحل ۱ تا ۵ کامل نمایید.

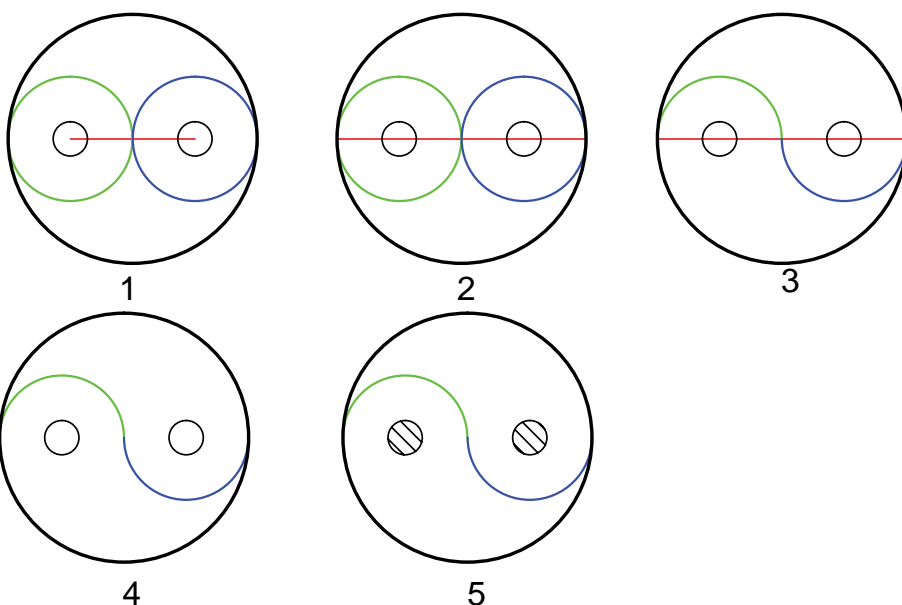

- ۱- نرم افزارهای صنعتی به کمک فرآیند ساخت و تولید آمده است.
- ۲- اتوکد ابزار نقشه کشی قدرتمندی است که برای طراحان و نقشه کشان در ترسیم نقشه های دو بعدی و تا حدودی سه بعدی بسیار قابلیت دارد.
- ۳- محیط برنامه اتوکد در کل از پنج بخش منوها، نوارهای ابزار، ناحیه ترسیم، خط فرمان و نوار وضعیت تشکیل شده است.
- ۴- برای راحتی کاربران، دستورات اتوکد با چند روش مختلف قابل دسترسی و اجرا است.
- ۵- سیستم مختصات دهی در اتوکد، دکارتی و قطبی است و نحوه محاسبه مختصات نقاط به دو صورت نسبی و مطلق انجام می شود.
- ۶- دستور Line یکی از کاربردی ترین دستورات اتوکد است که از طریق آن پاره خط را رسم می کنند.
- ۷- امکان تغییر رنگ، ضخامت و نوع خطوط از طریق نوار ابزار Properties فراهم است.
- ۸- فرمان Pan, Zoom برای مشاهده بهتر جزئیات نقشه و کار روی قسمت های مختلف آن کاربرد دارد.
- ۹- برای ترسیم دایره در اتوکد از فرمان Circle استفاده می شود.
- ۱۰- برای ترسیم کمان از فرمان Arc استفاده می شود.
- ۱۱- برای ترسیم مستطیل می توان از فرمان Rectangle استفاده کرد.
- ۱۲- از دستور Polygon برای رسم چند ضلعی منتظم استفاده می شود.
- ۱۳- از دستور Spline برای رسم منحنی از نقاط مشخص، استفاده می شود.
- ۱۴- از ابزار کمک ترسیم OSnap برای مشخص کردن نقاط خاص موضوعات در ترسیم استفاده می شود.
- ۱۵- از ابزار کمک ترسیم Ortho برای ترسیم خطوط افقی و عمودی استفاده می شود.
- ۱۶- برای پاک کردن موضوعات ترسیم شده در نقشه از فرمان Erase استفاده می شود.
- ۱۷- برای انتقال موضوعات بر اساس یک نقطه مبنا از دستور Move استفاده می شود.
- ۱۸- برای تکثیر موضوعات از دستور Copy استفاده می شود.
- ۱۹- برای دوران موضوعات حول یک نقطه از دستور Rotate استفاده می شود.
- ۲۰- با استفاده از دستور Mirror می توان قرینه یک موضوع را نسبت به خط تقارن رسم کرد.
- ۲۱- گوشه چند ضلعی را با دستور Chamfer و Fillet به صورت پخدار یا گرد رسم می کنند.
- ۲۲- برای پاک کردن قسمتی از یک شیء با کمک بعدهای برش از دستور Trim استفاده می شود.
- ۲۳- برای هاشور زدن قسمت های برش خورده در نقشه، از دستور Hatch استفاده می شود.

- ۱- چند نرم افزار کاربردی مرتبط با رشته صنایع فلزی را نام ببرید.
- ۲- قسمت های اصلی محیط اتوکد را نام ببرید.
- ۳- برای ایجاد یک فایل ترسیمی در اتوکد از چه دستوری استفاده می شود؟
- ۴- برای ذخیره کردن یک فایل ترسیمی با نام جدید از چه فرمانی استفاده می شود؟
- ۵- به فایل ترسیمی "Exam.dwg" در پوشه D:\test در محیط اتوکد ترسیماتی اضافه نمودیم. برای ذخیره کردن آن با همان نام و در همان مسیر چه باید کرد؟
- ۶- اگر به وسیله فرمان Erase یک موضوع را به اشتباه حذف کردید با چه دستوری می توان آن را مجدداً بازگرداند؟
- ۷- هر کدام از دستورات زیر برای چه عملیاتی در اتوکد استفاده می شود؟
Offset Copy Explode Mirror Rotate Trim Hatch Spline
- ۸- منتخبی از نقشه های سایر فصل های کتاب را با اتوکد رسم نمایید.

واژه‌نامه

adhesive	چسب	cone	مخروط
air cleaner	هواکش	connection	اتصال
alloy	آلیاژ	conversion	تبدیل
angle	زاویه	cornice	گلویی
angle	فرجه	crinoid	لاله‌ای
apex	نوک (رأس، سر)	crossroads	چهار راه
approximately	تقریبی	cruciform	صلیبی
arc	کمان	cube	مکعب
area	ناحیه سطح - مساحت	curve	خم
auxiliary	کمکی	curve	منحنی
auxiliary line	خط کمکی	cylinder	استوانه
auxiliary view	تصویر کمکی	deep	ژرف (گود)
axe	محور	defective cone	مخروط ناقص
base	پایه	design	طرح
binder	چسب	development	گسترش
bisector	نیمساز	devison	تقسیم
bobbin	پیچک	diagonal	قطر (چند ضلعی)
brass	برنج	diagram	ترسیم
canal channel	کانال	diameter	قطر (دایره)
cap strip	فرنگی پیچ کشویی	distance	بُعد
card board	مقوا	double bottom	فرنگی پیچ کف
chair	صندلی	double seam	فرنگی پیچ کف
changing	تبدیل	duct	کانال
changing channel	کانال تبدیل	edge	یال
chinney	دودکش	elbow	زانو
circle	دایره	electricarc	قوس الکتریکی
circumference	محیط	ellipse	بیض
compass	پرگار	equilateral	متساوی الاضلاع
compound drawing	نقشه ترکیبی	facing	مواجه

focal	کانونی	intersection	فصل مشترک
focus	کانون	isosceles	متساوی الساقین
forelead	پیشان	layer	لایه
forked	جناغی	length	طول
fouid	سیال	length	درازا (طول)
friction	اصطکاک	line	خط
frontal	جبهی	locking joint	اتصال قفلی
frontal line	خط جبهی	longitudinal corner	فرنگی بیچ کانال
frontal projection plane	صفحهٔ روبه روی تصویر	manner	روش
frontal view	دید از جلو، روبه رو	maximum	بیشینه
generatrix	مولد	metal industry	صنایع فلزی
geometrical drawing	ترسیم هندسی	middle layer	لایه میانی
geometry	هندسه	minimum	کمینه
grooved seam	فرنگی بیچ ساده	nonspecial	غیر خاص
guide	راهنما	nonspecial line	خط غیر خاص
heat	گرما	octagon	هشت ضلعی
height	ارتفاع	orthographic	قائم الزاویه
height	ارتفاع	orthographic	راست گوشه
hexagon	شش ضلعی	parabola	سهمی
hexagon	شش ضلعی	parabolic	سهمی گون
horizontal	افقی	parallel	موازی
horizontal line	خط افقی	parallelogram	متوازی الاضلاع
horizontal projection plane	صفحهٔ افقی تصویر	pattern	نمونه
hyper bola	هذلولی	pentagon	پنج ضلعی
hyper bolic	هذلولی گون	perimeter	محیط
intermediator	واسطه	perpendicular	عمود
skull cap	عرق چین	bisector	عمود منصف
slice	قاج	perpendicular line	خط عمود
slug	دور ریز	pipe	لوله
solder	لحیم	facing line	خط مواجهه
sphere	کره	flag like	پرچم مانند
square	مربع	fluid	سیال

profile	نیم رخ	steam	بخار
profile line	خط نیم رخ	surface	رویه (سطح)
profile projection plane	صفحه نیم رخ تصویر	symmetry	قرینه
projection	نما (تصویر)	tank	مخزن
pulley weld	قرقره جوش	three roads	سه راه
pyramid	هرم	throughout seam	درز سر به سر
ground line	خط زمین	tolerance	تولرانس
radius	شعاع	top view	دید از بالا
raised	منتصب	transfer	انتقال
resembling copper	مسوار	trapezoid	ذوزنقه
rectangle	مستطیل	triangle	مثلث
refinery	پالایشگاه	true length	اندازه حقیقی
rivet	برج	typical	نمونه
scrap	دور ریز	ventilation	تهویه
seam	فرنگی پیچ	vertical	قائم
seamweld	درز جوش	view	نما (تصویر)
section	برش	volume	حجم
sheet	برگ	welding	جوش
sheet	ورق	zone	منطقه
side	ضلع	plane	سطح
side	لبه	polygon	چند ضلعی
side view	دید از چپ	polyhedra	چند وجهی
similar	متشابه	pompe	پمپ
simple drawing	نقشه ساده	prism	منشور

منابع

- رسم فنی سال‌های دوم، سوم و چهارم نظام قدیم تألیف محمود مرجانی، محمد میثاق
 - استانداردهای ایزو به شماره‌های ۱۲۸، ۱۲۹ و ۲۵۵۳
 - هندسه فضایی تألیف هیئت مؤلفین احمد بی‌رشک، پرویز شهریاری و ...
 - رسم فنی سال سوم رشته نقشه‌کشی صنعتی نظام قدیم تألیف محمدحسین شربت‌ملکی و محمد خواجه‌حسینی
 - رسم فنی تخصصی صنایع فلزی عزیز خوشینی و ...
 - کاربرد رایانه در نقشه‌کشی معماری رشته نقشه‌کشی معماری تألیف محمد فرخ‌زاد
 - مرجع کامل اتوکد ۲۰۰۷ تألیف نادر خرمی‌راد
 - خودآموز تصویری اتوکد تألیف سعید محمدی
 - کلید نرم‌افزارهای مهندسی ساخت و تولید تألیف محمد رضا فروزان و محمود کدخدایی
 - Help نرم‌افزار اتوکد
- Engineering Drawing , Bogolyubov

